



**PLANIFICACIÓN, DISEÑO Y
DESARROLLO DE PARQUES ACUÁTICOS**
FABRICACIÓN DE TOBOGANES Y OTROS
EQUIPOS ESPECIALIZADOS



Water & Fun

Parques Acuáticos, Toboganes y mucho más.

Teléfonos: +502 23193804 / +502 30507494 / +502 41545954 / +502 30586646

Página web: www.waterandfun.com

Email: info@waterandfun.com / customerservice@waterandfun.com

Oficina Central: Ciudad San Cristóbal, Mixco, Guatemala, Centro América 01057



Contenidos

04 SOBRE WATER & FUN

06 CERTIFICACIONES Y
REGISTROS

08 NUESTROS SERVICIOS

10 NUESTRA TECNOLOGÍA

13 NUESTROS PRODUCTOS

14 • Toboganes Gigantes

38 • Toboganes Infantiles

44 • Plazas Interactivas
Acuáticas

56 • Equipo Generador de
Olas Diamante y Ocas
Tsunami

64 • Fuentes Interactivas,
Fuentes Musicales,
Lámparas y Boquillas
Especiales

72 • Accesorios para Toboganes
y Piscinas de Ocas

80 • Rainbow Slides

84 SERVICIO DE INGENIERÍA

86 INGENIERÍA DE
CONSTRUCCIÓN

90 HISTORIA DE ÉXITO



Personal profesional en fábrica y bodega.

OBJETIVOS Y VALORES

Water & Fun es una empresa guatemalteca que nació con el objetivo de poder ofrecer a inversionistas, constructoras o personas individuales en general, la oportunidad de desarrollar sus ideas y proyectos de la mano de una empresa sólida y con mucha experiencia. Nuestra empresa ofrece asesoría profesional para desarrollar desde un Master Plan, el cual sabemos que es una fase vital para iniciar un proyecto, hasta la entrega final del mismo, asegurando la calidad en todo el proceso lo cual garantiza que la inversión realizada sea 100% rentable.

Los valores que promovemos son:

- Honestidad
- Calidad
- Respaldo

DESARROLLO Y EQUIPO DE TRABAJO

Nuestras oficinas centrales se encuentran ubicadas en la Ciudad de Guatemala, desde donde coordinamos y atendemos todos nuestros proyectos a nivel nacional e internacional. Contamos con un equipo de profesionales tales como Arquitectos, Ingenieros Estructurales, Electricistas, Técnicos especializados, Plomeros y Maestros de Obras con capacidad de desarrollar y ejecutar contratos de Parques Acuáticos, implementando un fuerte compromiso hacia la satisfacción y visión de nuestros clientes durante cada paso del proceso.

Hemos desarrollado PARQUES ACUÁTICOS completos, instalado TOBOGANES GIGANTES, fabricado EQUIPOS GENERADORES DE OLAS PARA PISCINAS DE OLAS, FUENTES INTERACTIVAS, entre otros, todo esto para proyectos en diferentes países de América Central, Sur América, Europa y África.



Parque Acuático finalizado, proyecto Espacio Bustos Aquatic Park, Lampa, Santiago de Chile.

CERTIFICACIONES Y REGISTROS

MIEMBROS OFICIALES IAAPA

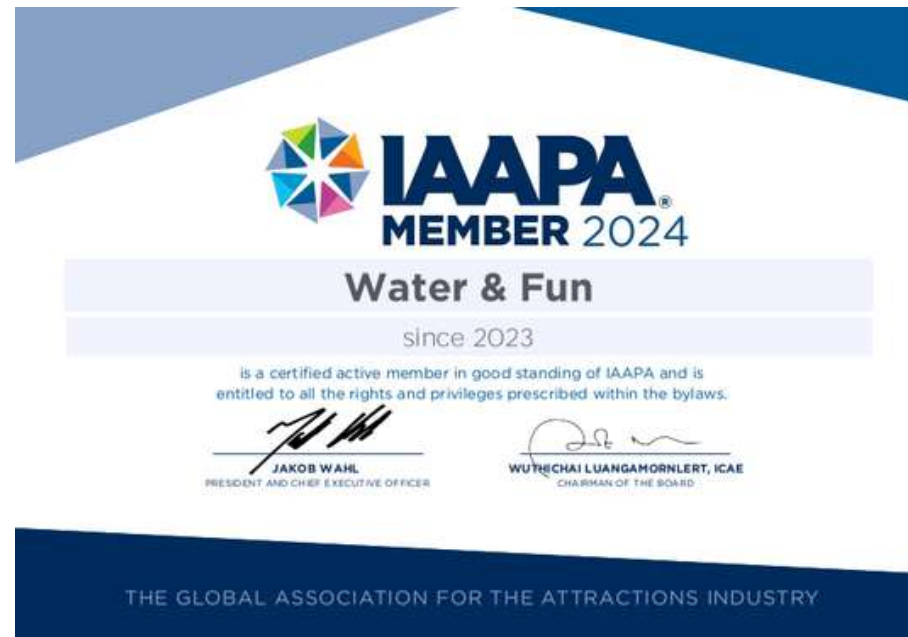

Water & Fun es miembro oficial de la IAAPA (The Global Association for the Attractions Industry), la organización más importante y prestigiosa a nivel mundial en la industria de las atracciones y el entretenimiento. Desde su fundación en 1918, IAAPA ha sido el pilar fundamental para conectar a los líderes y profesionales del sector, abarcando desde parques temáticos y atracciones acuáticas hasta resorts y centros de entretenimiento en todo el mundo. Ser parte de esta organización nos brinda acceso a las últimas innovaciones, tecnología de punta, y redes globales que nos permiten estar siempre un paso adelante.

Como miembros activos, nos comprometemos a seguir los más altos estándares de seguridad, creatividad y calidad en cada uno de nuestros proyectos, asegurando que nuestros clientes reciban soluciones que destacan por su excelencia. IAAPA es la referencia indiscutible para quienes buscan transformar la manera en que las personas disfrutan de sus experiencias de ocio y entretenimiento.

Water & Fun es la primera empresa en Guatemala, en el giro del desarrollo de Parques Acuáticos, como miembro oficial de la IAAPA desde el 2023.

MIEMBROS OFICIALES DE LA CÁMARA DE COMERCIO DE GUATEMALA

Cámara de Comercio de Guatemala está formada con el objetivo de ser el soporte de los negocios en todos sus niveles, incidiendo directamente en el crecimiento económico del país, promoviendo tanto el comercio interno como las relaciones internacionales, tanto con la región como el resto del mundo, posicionando el mercado guatemalteco ante el mundo como un destino de negocios con excelencia.

En Water & Fun entendemos la importancia de participar como la empresa líder a nivel nacional en el desarrollo de Parques Acuáticos, es por eso que en el 2023 tomamos la decisión de convertirnos en miembros oficiales de una de las Cámaras más importantes en nuestro país.



CERTIFICACIÓN RGAE



Water & Fun posee la certificación RGAE, que nos habilita para ejecutar proyectos de gran magnitud en colaboración con el gobierno de Guatemala. Este registro es clave para participar en licitaciones públicas y ejecutar obras bajo los más altos estándares de calidad y cumplimiento legal. Contar con esta certificación subraya nuestra capacidad y experiencia en el manejo de proyectos complejos y de gran escala, brindando soluciones innovadoras y seguras para parques acuáticos y atracciones en todo el país.

La función principal del RGAE es la inscripción y aprobación previa de proveedores, tanto nacionales como internacionales, asegurando su participación en los procesos de adquisición pública según lo estipula la Ley de Contrataciones del Estado. Este sistema busca garantizar que únicamente los proveedores que cumplen con los criterios y normas requeridos puedan involucrarse en las licitaciones y acuerdos gubernamentales.

Water & Fun se encuentra inscrito y precalificado como proveedor del estado en las especialidades de:

- 4295 - Construcción de instalaciones deportivas
- 4663 - Venta de materiales de construcción, artículos de ferretería, pinturas, productos de vidrio, equipo y materiales de fontanería y calefacción

REGISTRO DE LA PROPIEDAD INTELECTUAL – RPI (MARCA REGISTRADA DE WATER & FUN)

El Registro de la Propiedad Intelectual es la institución responsable de la protección, estímulo y fomento de la actividad intelectual en la industria y el comercio en Guatemala. Su misión es garantizar la certeza jurídica en la adquisición, mantenimiento y protección de signos distintivos, patentes de invención, modelos de utilidad y diseños industriales. Resguardamos los derechos de autores de obras literarias y artísticas, artistas intérpretes o ejecutantes, productores de fonogramas y organismos de radiodifusión.

Water & Fun cuenta con la protección del RPI sobre los derechos de nuestra marca, esto permite dar veracidad y confianza a la misma y al mismo tiempo que nuestros clientes puedan identificarnos en cualquier lugar donde puedan visualizarnos.



1

Diseño y Planificación de Parques Acuáticos: Creación de Atracciones Turísticas y Emblemáticas Altamente Rentables

Contamos con un Equipo especializado de diseño y planificación, para que tu proyecto sea un éxito desde la primera Fase. Creamos atracciones turísticas emblemáticas y altamente rentables considerando de manera integral la diversidad de experiencias, capacidad de recepción de turistas, seguridad, entretenimiento, entre otros aspectos



2

Diseño Personalizado: Haciendo Único Cada Tobogán Acuático

Uno de los servicios que nos separan de los demás es la opción de personalizar cada uno de los toboganes del Parque Acuático, realizando una impresión 3D utilizando tecnología RTM (Resin Transfer Molding) la cual permite desarrollar cualquier diseño sobre la superficie interna o externa de los toboganes.



3

Servicio de Instalación: Eficiente, Normativo, Seguro

Contamos con amplia experiencia y un equipo profesional de construcción e ingeniería que garantiza profesionalismo, eficiencia, cumplimiento de normas y seguridad, asegurando además la puntualidad en todo el proceso de instalación de equipos para parques acuáticos.



4

Mantenimiento y Reparación: Garantizando la Seguridad en la Operación de los Equipos de Parques Acuáticos

Contamos con un equipo profesional de técnicos especializados en servicios de mantenimiento y reparación, para garantizar la seguridad en la operación de los equipos y atracciones acuáticas. El mantenimiento preventivo permite extender la vida útil de cualquier inversión acuática, incluyendo Equipos Generadores de Olas, Fuentes Interactivas y Toboganes.



NUESTRA TECNOLOGÍA



L-RTM (Resin Transfer Molding Technology)

Water & Fun ofrece la posibilidad de poder tener productos con la última tecnología, entre ellos los toboganes con acabado L-RTM, los cuales ofrecen diferentes posibilidades de diseño, así como un acabado más fino y profesional.

Entre las ventajas que esa tecnología ofrece, podemos enumerar las siguientes:

1. Superficies internas y externas de las piezas con gelcoat de primera calidad, proporcionando mayor resistencia a la intemperie y a los rayos ultravioleta.
2. Superficies completamente lisas, ya sea en la parte interna como externa de las piezas, creando efectos visuales diferentes, dependiendo desde el ángulo que estos se aprecien, ofreciendo menor resistencia a la fricción, prolongando la vida útil del mismo.
3. Todos los moldes se fabrican con maquinaria CNC, lo que permite que las uniones entre piezas sean más exactas y la instalación se facilite.



TOBOGANES VIAJE EN EL TIEMPO (Time Travel Waterslides)

Entre los diseños L-RTM que ofrecemos podemos resaltar los Toboganes con diseño VIAJE EN EL TIEMPO, los cuales generan un efecto visual especial al momento de ser utilizados por los usuarios y una experiencia inolvidable. Este diseño puede adaptarse a cualquier tipo de recorrido cerrado en todos los tamaños, desde toboganes de cuerpo hasta toboganes familiares.



FABRICACIÓN DE MOLDES CON TECNOLOGÍA DE PUNTA

De la mano de nuestros socios comerciales hemos realizado la adquisición de maquinaria especializada para la fabricación de moldes utilizando brazos robóticos con 5 ejes los cuales permiten un acabado perfecto, el cual posteriormente se refleja en las piezas que se fabrican. Esta inversión no solo mejora en gran medida la eficiencia de los procesos sino también aumenta nuestra capacidad de producción elevando cualitativamente la precisión en el producto final.



NUESTROS PRODUCTOS

PARQUES ACUÁTICOS / TOBOGANES GIGANTES / EQUIPOS GENERADORES DE OLAS TSUNAMI Y DIAMANTE / EQUIPOS PARA RÍOS LENTOS / SIMULADORES DE SURF / MODULOS ACUATICOS INFANTILES / FUENTES INTERACTIVAS / ACCESORIOS PARA PARQUES ACUÁTICOS

Water & Fun ofrece una amplia variedad de emocionantes y divertidas atracciones, desde toboganes clásicos, de velocidad, infantiles hasta toboganes acuáticos gigantes y con diseños únicos, equipos generadores de Olas Tsunami (única empresa en América que fabrica estos equipos) y Olas Diamante, equipos generadores de corriente de agua para Ríos lentos y Ríos combinados, simuladores de surf especializados, módulos pequeños, medianos, grandes y gigantes para todo tipo de Parques Acuáticos, diseñamos y tematizamos Parques completos, fuentes interactivas y musicales como un elemento complementario pero único para plazas centrales y parques, así como accesorios para Parques Acuáticos tales como Tubings, Rafts, Chalecos salvavidas, entre otros.



Toboganes Gigantes

(RTM Technology)



Water Butterfly

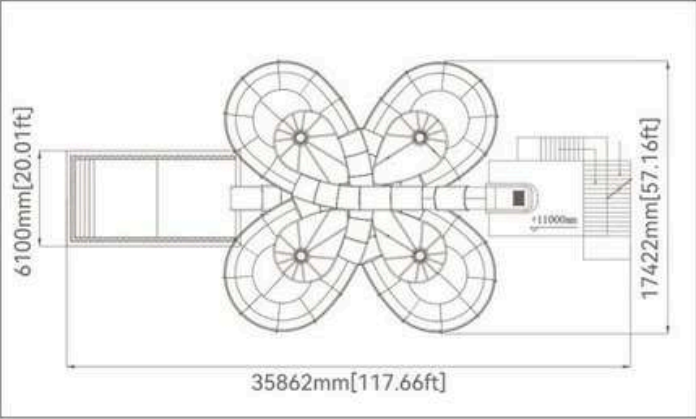

Water Time Tunnel

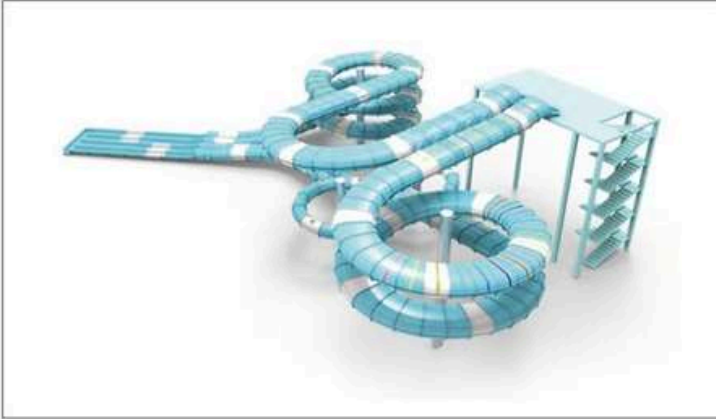
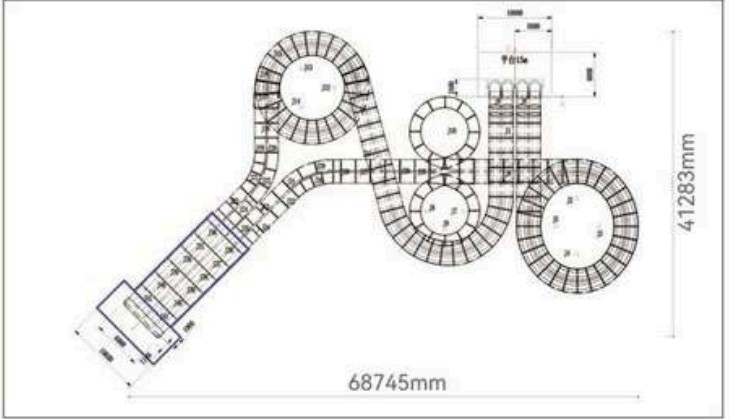

Water Space Ride

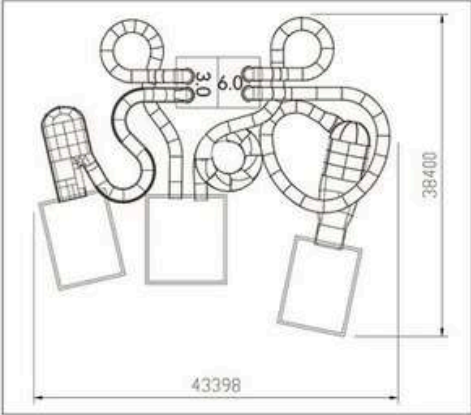

Water Big Open Conic

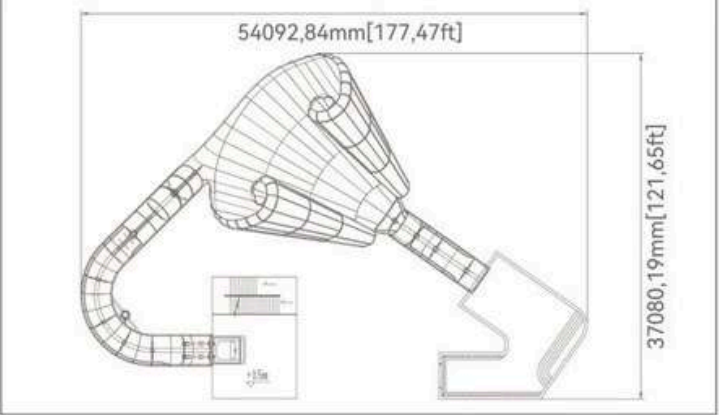
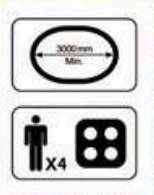

Water Big Helical

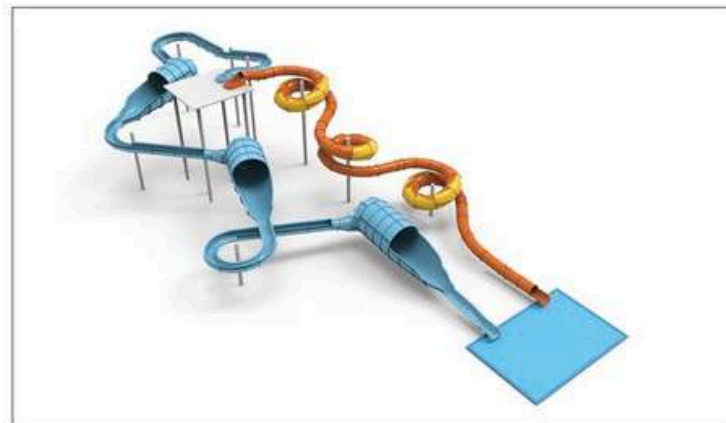
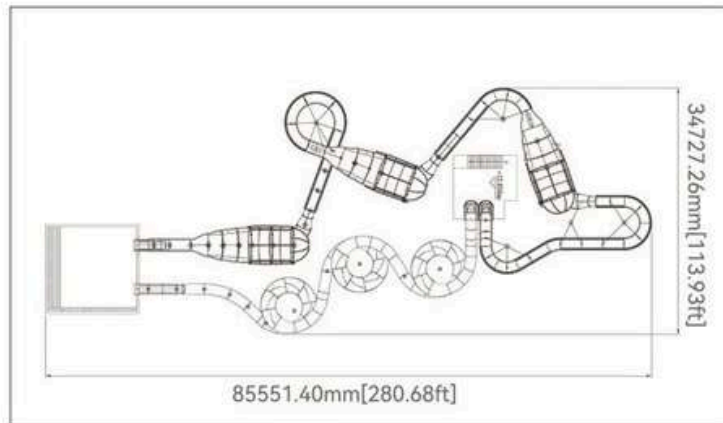

Water Double Boomerang

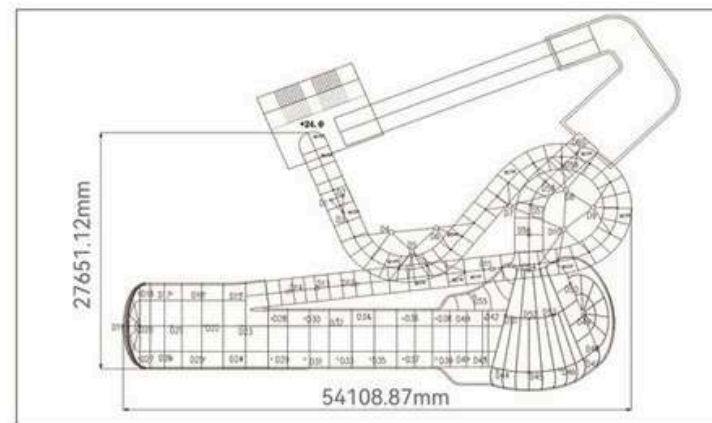

Water Pendulum

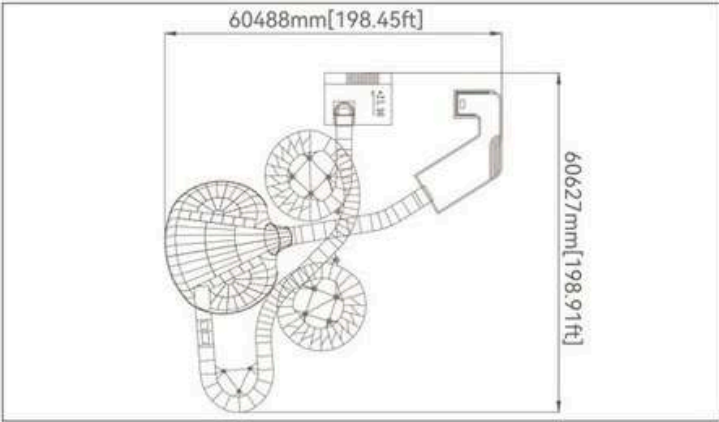

Water Snake + Boomerang

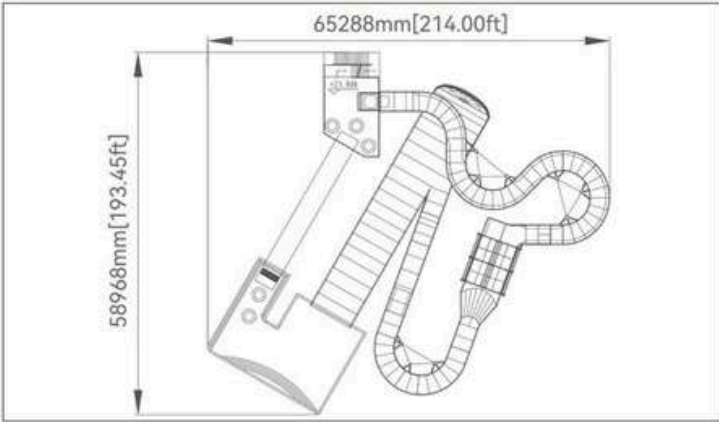

Water Big Conic

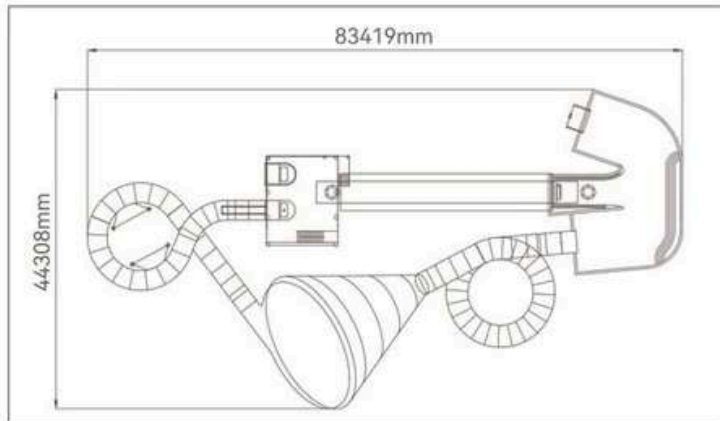

Water Big Bowl

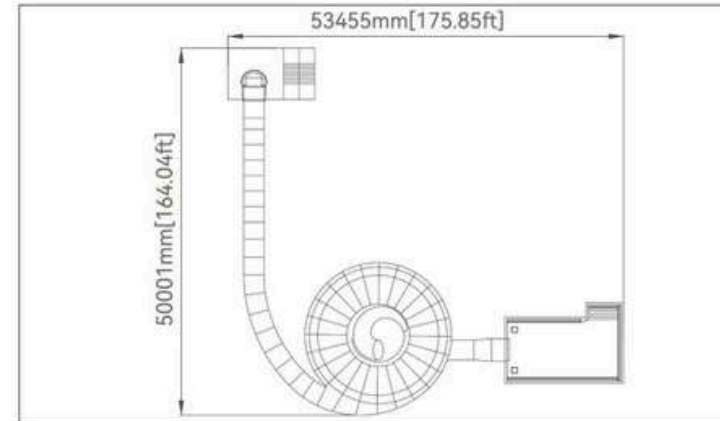

Water Mixing Balls



1400mm Min
 8
 8

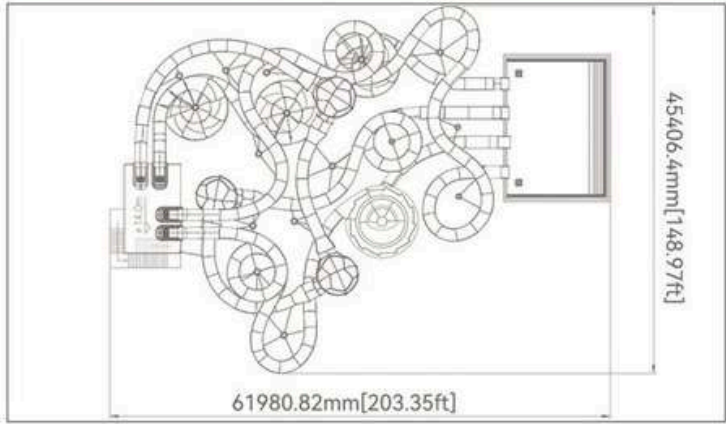

Water Big Snake



3000mm
 X6
 6

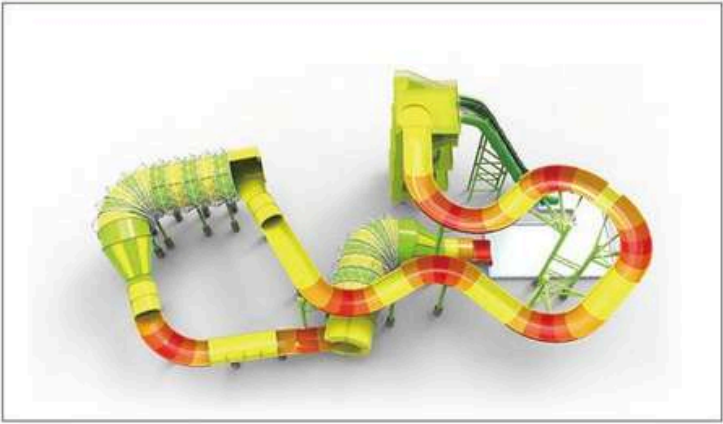
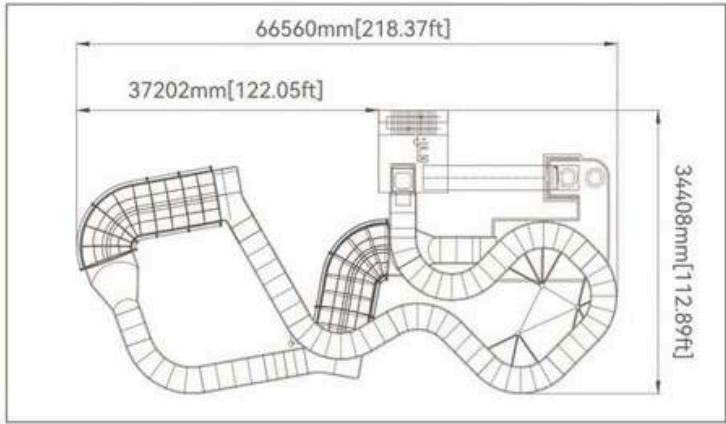

Water Big Fly

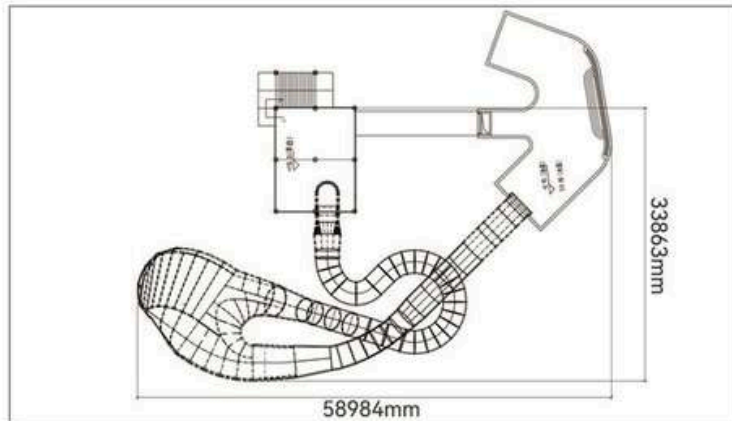

Water Roller Coaster

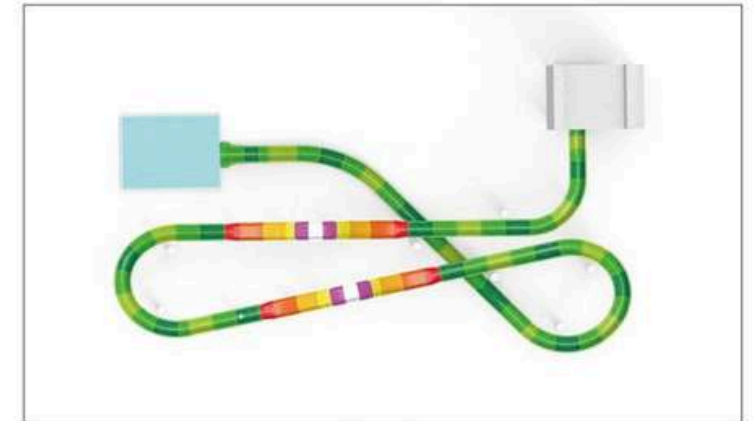
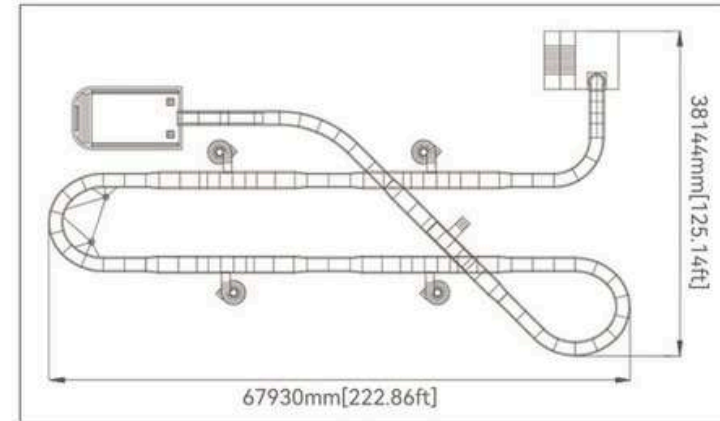

Water Dark Storm

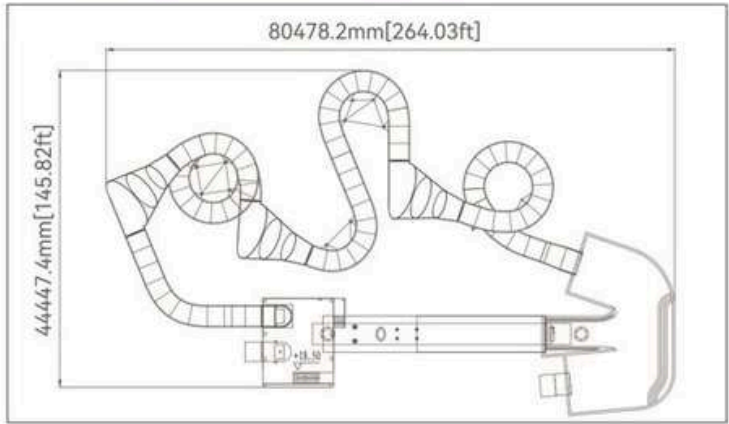

Water Aqualoop w/capsule

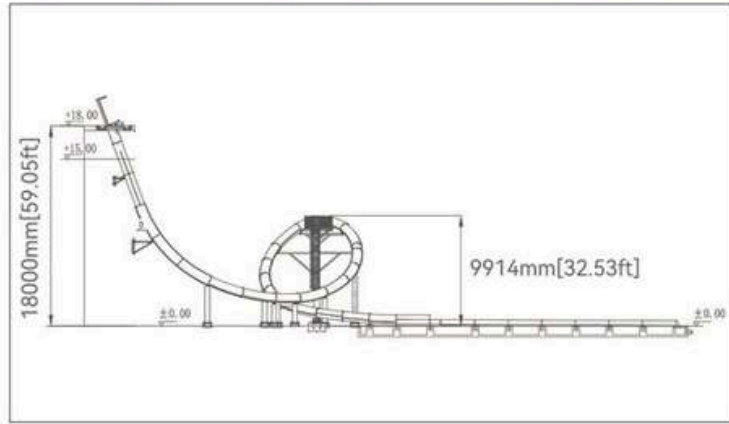

Water Racer

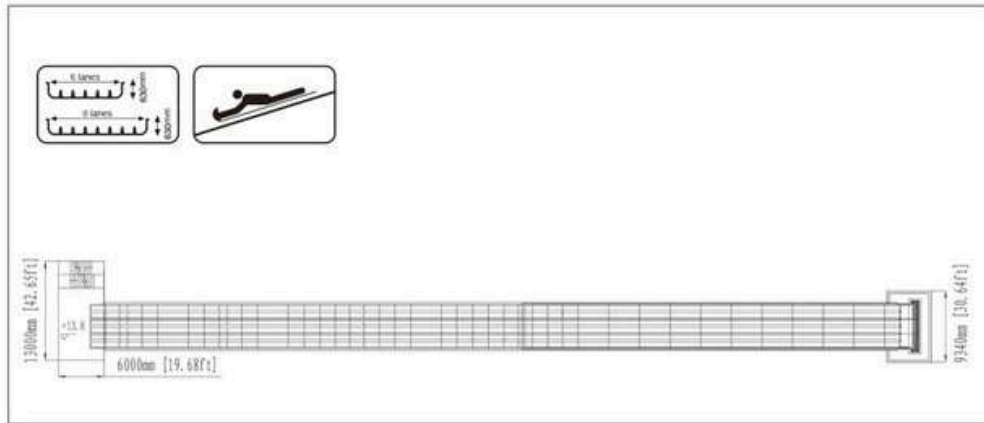

Water Racer Open Close Mix

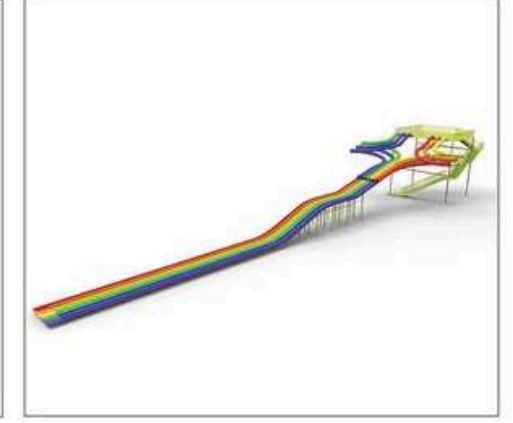
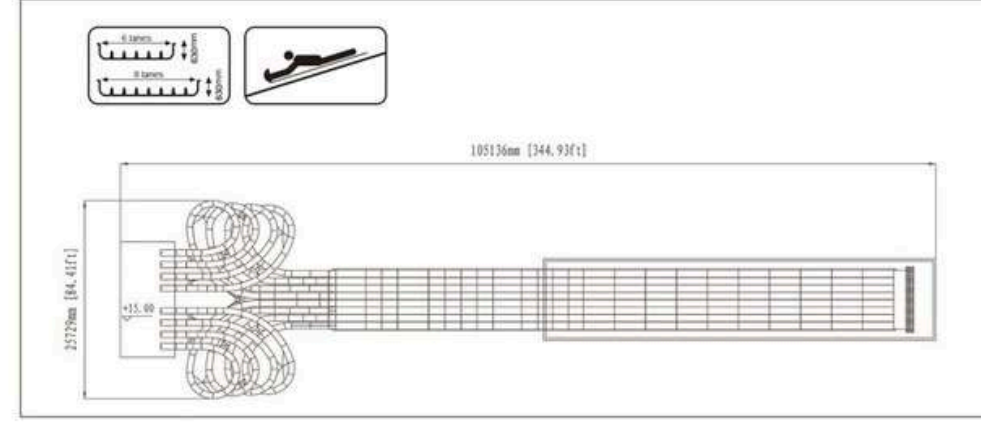

Water Crazy Turns

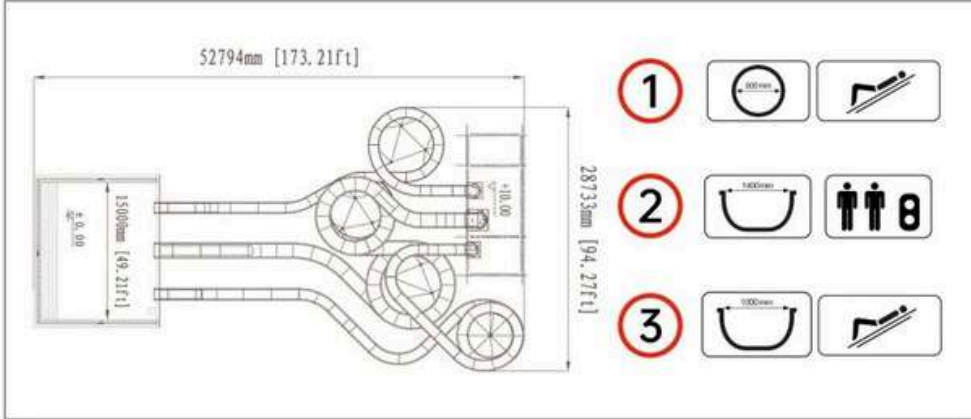

Water Boomerang

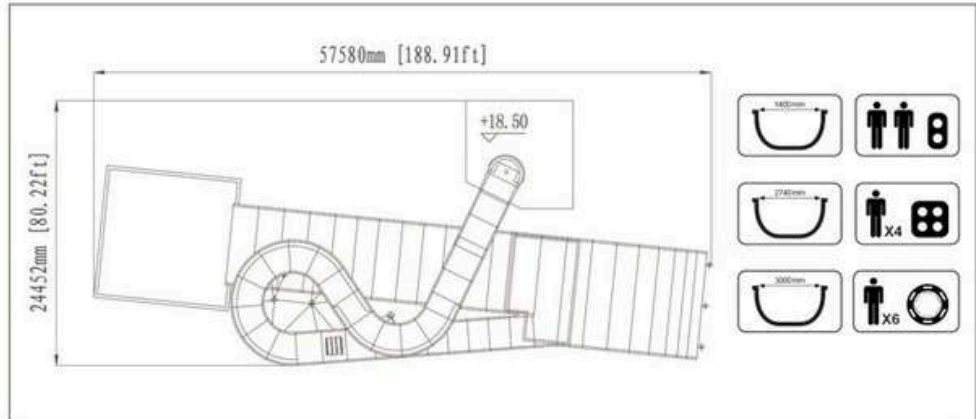

Water Kamikaze



Water Long Fun



Toboganes Infantiles

(RTM Technology)



Water Twins



Water Magic Ball

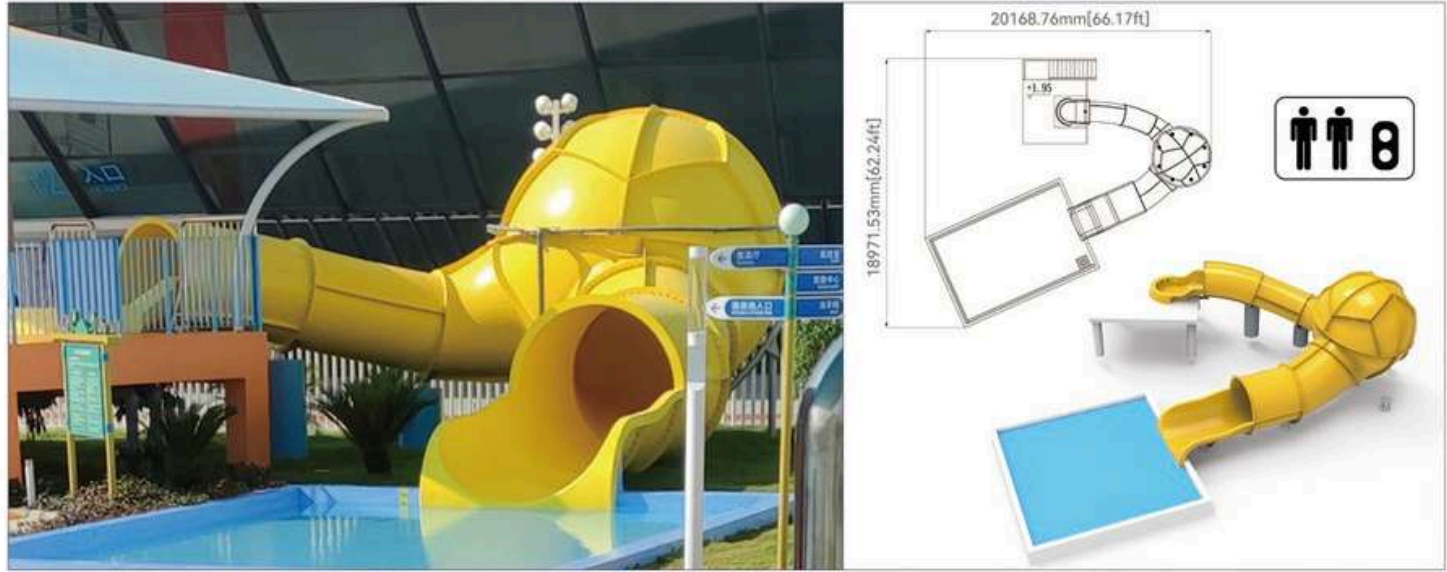

Water Magic Carpet + Helics



Water Kids Snake



Water Boomerang Kids Snake



Water Kids Boomerang



Water Kids Conic



Water Kids Bowl



Plazas Interactivas Acuáticas



Model A – Water Place

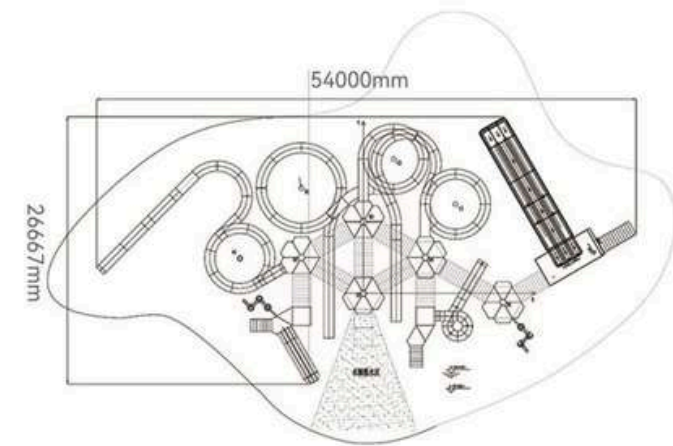

Model B – Water Place

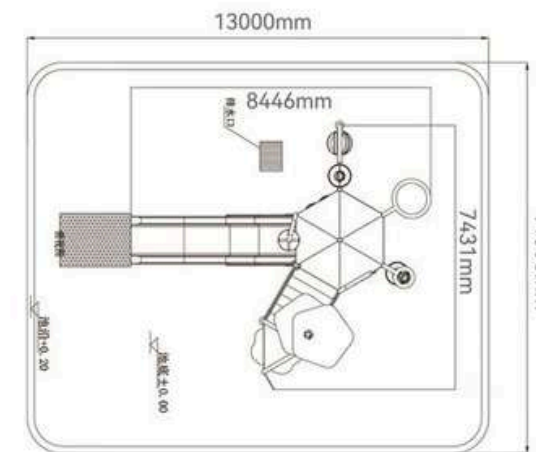

Model C – Water Place

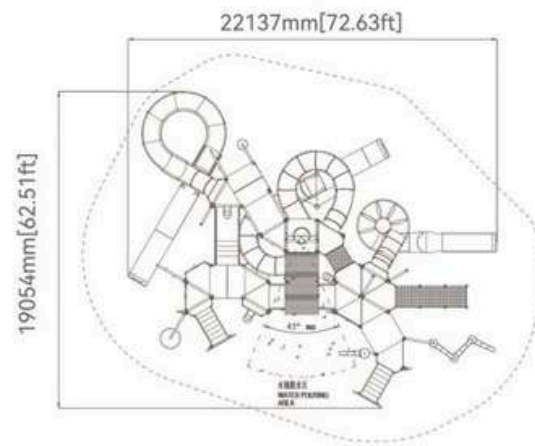

Model D – Water Place

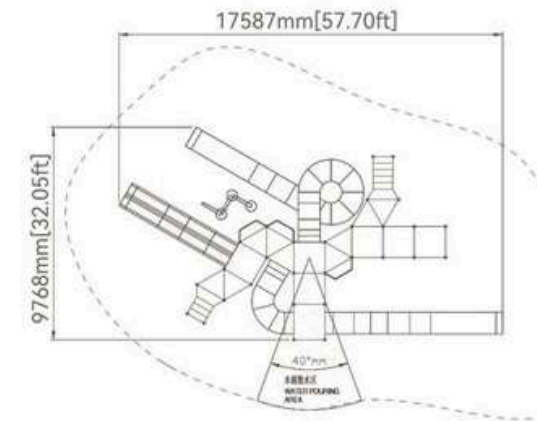

Model E – Water Place

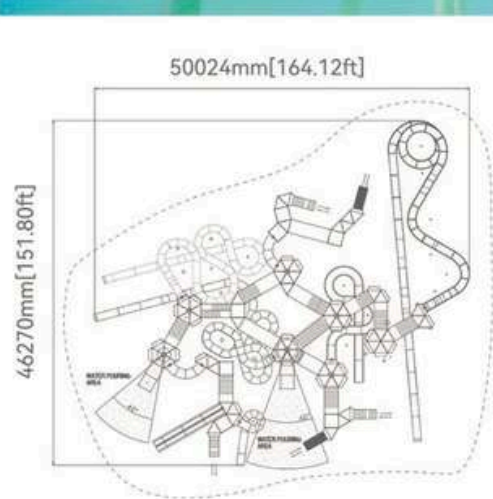

Model F – Water Place

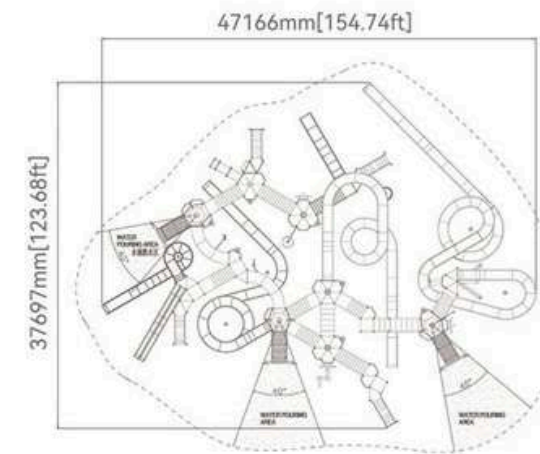

Model G – Water Place

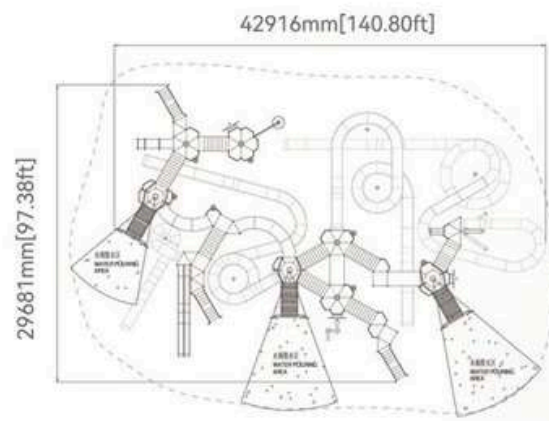

Model H – Water Place

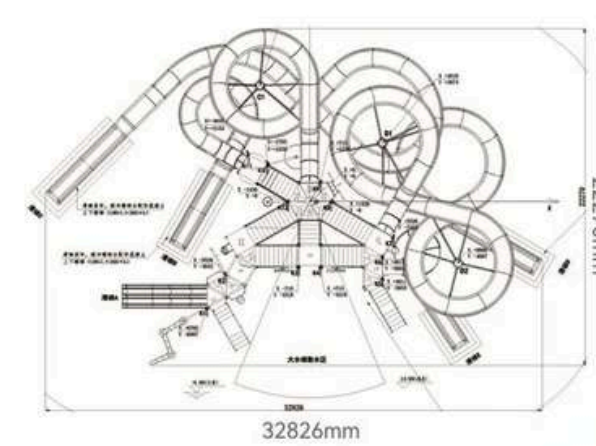

Model I – Water Place

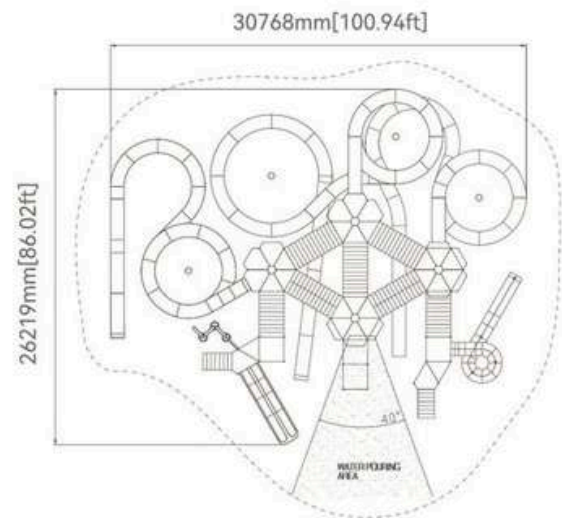

Model J – Water Place

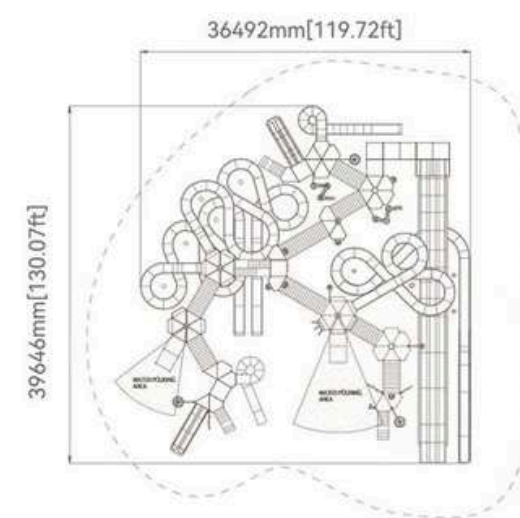

**Equipo Premium
Generador de Olas
TSUNAMI y DIAMANTE**



TSUNAMI

Equipo Generador de Olas

El Equipo Generador de Olas Tsunami permite generar Olas de hasta 2.00m de altura por medio de un sistema de bombas de vacío de primera calidad, las cuales cada generan una Ola Tsunami cada 1.5 a 2 minutos ó cada 3 a 4 minutos, dependiendo de la potencia de cada equipo.

Water&Fun fabrica equipos generadores de Olas Tsunami que han sido probado en el transcurso de varios años en países de Europa y Asia, garantizando su funcionamiento. Es importante mencionar que a nivel Mundial existen muy pocas empresas que pueden ofrecer este tipo de equipos, ya que son complejos y especializados y han llevado muchos años de investigación, Water&Fun es la única empresa a nivel Latinoamericano capaz de poder producir, instalar, desarrollar y garantizar el funcionamiento de estos equipos.



DIAMANTE

Equipo Generador de Olas



Diseñado específicamente para funcionar en proyectos grandes de parques acuáticos, los patrones de la onda pueden ser modificados para requisitos particulares del cliente. El Control Panel permite que el operador seleccione el tamaño de la ola que se produce en la piscina. Las olas se producen neumáticamente, sin piezas móviles en contacto con el agua. La generación de las olas en la piscina ocurre en 8 cámaras que se diseñan especialmente para asegurar un funcionamiento máximo.

El aire de alta presión es generado por medio de un motor y una turbina (Blower), específicamente desarrolladas, a través de los ductos de acero inoxidable, con conexiones flexibles, a nuestras válvulas duales únicas. Estas válvulas están instaladas en las cámaras de la piscina, y tienen una rápida respuesta neumática controlada por un PLC (e-brain)

Simulador de surf



SIMULADOR DE SURF (MULTI – USUARIOS)

Simulador de surf con capacidad para 2 usuarios al mismo tiempo
Edad adecuada para el uso del equipo: +12 años
Altura mínima del usuario (sugerida): 1.40m
Dimensiones del equipo: 16m x 12m
Superficie necesaria para instalación: 250m²
Capacidad del tanque de agua: 160m³
Capacidad del equipo de bombeo: 6,600m³/h
Potencia: 180Kw

SIMULADOR DE SURF (1 USUARIO)

Simulador de surf con capacidad para 1 usuario
Edad adecuada para el uso del equipo: +12 años
Altura mínima del usuario (sugerida): 1.40m
Dimensiones del equipo: 16m x 9.50m
Superficie necesaria para instalación: 210m²
Capacidad del tanque de agua: 110m³
Capacidad del equipo de bombeo: 3,300m³/h
Potencia: 90Kw

★ La superficie de la piscina de surf se conforma de una membrana especialmente diseñada para este tipo de equipos.

Ríos Lentos y Ríos Turbulentos



RÍOS LENTOS

Para aquellos que buscan brindar a sus clientes un momento relajante y disfrutar de un tranquilo paseo acuático, nuestro generador de corriente para ríos lentos es la opción perfecta. Crea corrientes suaves y refrescantes que te permiten flotar y disfrutar de un ambiente sereno mientras te deslizas por el río. Este equipo especial añade un toque de relajación y diversión a tu parque acuático, brindando a los visitantes una experiencia única de «relax y diversión» en un entorno natural. Water&Fun ha desarrollado equipos generadores de corriente de agua con amplias ventajas respecto a su operación, mantenimiento y ahorro energético.



RÍOS RÁPIDOS

Un río rápido esta conformado por un recorrido de forma irregular el cual cuenta con diferentes dimensiones, tanto en su profundidad como en el ancho del canal. La corriente generada por el Equipo provee movimiento diferente en el agua, pasando por zonas de turbulencia e interactivas complementadas por chorros y cascadas de diferentes tamaños y caudales de agua, haciendo de esta atracción algo sin igual, generando adrenalina a todos sus usuarios.



Fuentes Interactivas, Fuentes Musicales, Lámparas y Boquillas Especiales



Fuentes Interactivas

Las fuentes interactivas son fuentes de agua que se diseñan para que los visitantes puedan interactuar en ellas. La programación se realiza por medio de un panel de control externo que utiliza un cerebro electrónico especialmente diseñado y personalizado para cada proyecto. Estas fuentes permiten crear experiencias multisensoriales de entretenimiento y pueden ser una alternativa ideal para complementar los parques de juegos tradicionales; pueden ser instaladas en una superficie de concreto especialmente diseñada por Water&Fun.

Algunas características de las fuentes interactivas son:

- Cuentan con iluminación led RGB de última tecnología
- Pueden variar en tamaño y diseño, las posibilidades son infinitas
- Por medio del panel de control se pueden realizar diferentes combinaciones de juegos de chorros y luces



Fuentes Musicales / Show Acuático

Las fuentes musicales también conocidas como shows de agua, son espectáculos que combinan agua, luz y sonido para crear coreografías acuáticas. Se caracterizan por la combinación de juegos de agua con diferentes alturas, velocidades y momentos, al ritmo de la música.

Para que el agua baile al compás de la música, se utiliza tecnología DMX integrada en un panel de control. Este panel contiene un PC con pantalla táctil, software y electrónica DMX.

Las fuentes musicales son uno de los espectáculos más demandados en todo el mundo. Para crearlas se utilizan sistemas informáticos y electrónica de control sobre el agua. También se pueden combinar con pantallas de agua o cortinas de agua digitales.



Lámparas para Fuentes

Las lámparas para fuentes son dispositivos que iluminan chorros de agua y otros efectos acuáticos, haciendo que brillen o cambien de color. Son una forma de complementar la belleza del paisaje y crear acentos sorprendentes.

Para que las lámparas para fuentes funcionen, deben cumplir con ciertas características:

- Resistencia al agua: Deben ser resistentes a la sumersión y al contacto constante con el agua, por lo que su grado de protección debe ser muy elevado (IP68)
- Voltaje: El voltaje de operación debe ser inferior a 24V, ya sea de tipo directo (DC) o alterno (AC)
- Potencia: La potencia de la lámpara debe elegirse en función de la altura del chorro de agua

Tipos de lámparas: Existen luminarias tipo dona, empótrales, ajustables, entre otras

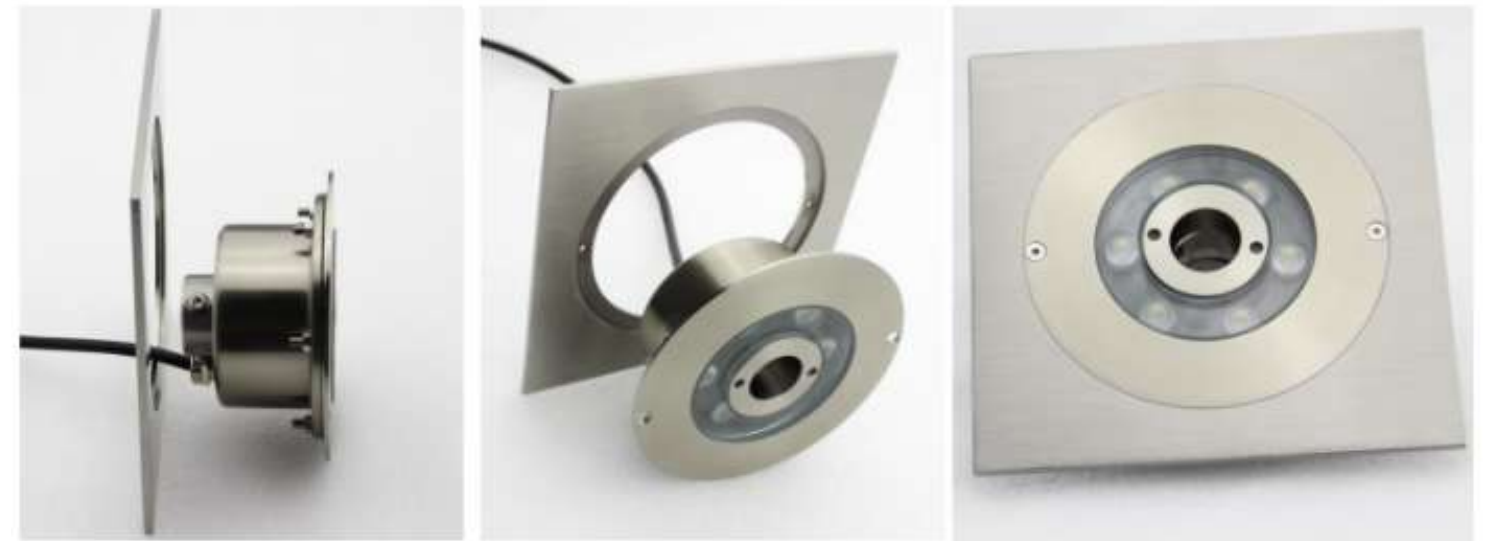
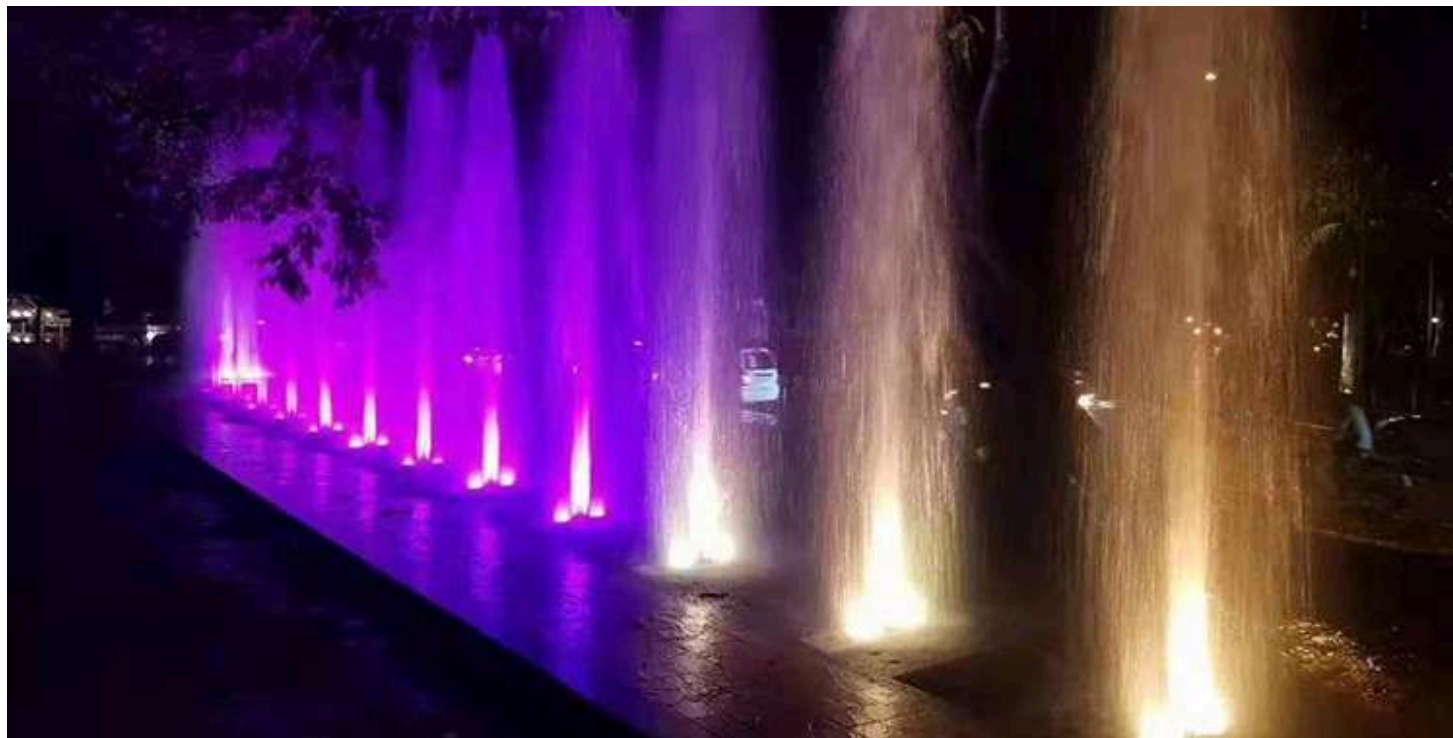

Variedad de Boquillas para Fuentes



Universal Direct Spray Nozzle

- Material: 304# Stainless Steel
- Application to fresh water
- Swivel ball joint: $\pm 10^\circ$



Universal Direct Spray Nozzle

- Material: copper plating
- Application to fresh water
- Swivel ball joint: $\pm 10^\circ$
- Suitable to install rain curtain



Deck Jet Nozzle



- Material: 304# Stainless Steel
- Application to fresh water
- Swivel ball joint: $\pm 25^\circ$
- Suitable donut light 65mm hole



Foam Nozzle

- Material: 304# Stainless Steel
- Application to fresh water



Aerating Jet Nozzle



- Material: 304# Stainless Steel
- Application to fresh water



Cascade Nozzle

- Material: 304# Stainless Steel
- Application to fresh water
- Swivel ball joint: $\pm 15^\circ$



Duckbill Fan Shape Nozzle



- Material: 304# Stainless Steel
- Application to fresh water
- Swivel ball joint: $\pm 15^\circ$



Direct Nozzle

- Material: 304# Stainless Steel
- Application to fresh water



Three Layer Flower Nozzle

- Material: 304# Stainless Steel
- Application to fresh water



Mushroom Nozzle

- Material: 304# Stainless Steel
- Application to fresh water



Rotating Fountain Nozzle

- Material: 304# Stainless Steel
- Application to fresh water



Rotating Fountain Nozzle

- Material: 304# Stainless Steel
- Application to fresh water



Crystal Ball Nozzle

- Material: 304# Stainless Steel
- Application to fresh water



Rotating Fountain Nozzle

- Material: 304# Stainless Steel
- Application to fresh water



Las boquillas son accesorios decorativos que pueden instalarse en cualquier tipo de fuente, cascada, estanque, etc. y por medio de ellos se logran diferentes formas y efectos de agua dependiendo de las boquillas elegidas.

En Water&Fun contamos con una amplia variedad de diseños y efectos generados por las boquillas para fuentes, con diámetros desde 1/2" hasta 4", según sea el diseño y el resultado deseado. Utilizamos materia prima de la más alta calidad, como nuestra categoría de productos AAA de acero inoxidable SS304, el cual garantiza resistencia a la corrosión; así mismo, el latón como un producto de categoría tipo B.

Accesorios para Toboganes y Piscinas de Olas



Tubes & Rafts

En Water&Fun contamos con un amplio catalogo de tamaños y colores de tubes (flotadores) y balsas, desde 36" hasta 96", diseñados especialmente para ser utilizados en diferentes tipos de toboganes, así como para Ríos Lentos, Ríos Rápidos y Piscinas de Olas Tsunami y Diamante.

Tienen capacidad desde 1 hasta 5 usuarios, dependiendo del tipo de atracción donde se desee utilizar.



36"



42"



48"



48"



42"



48"



42"



48"

Standard Rafts



Racer Mats

Los Racer Mats están contruidos con espuma de EVA de alta densidad (etileno-vinil-acetato), que es resistente, suave y cómoda. Este material es ideal para mats de velocidad ya que proporciona una superficie antideslizante, lo que permite una experiencia de deslizamiento rápida y segura.

La estructura de la espuma EVA también permite una flexibilidad óptima, facilitando el movimiento en toboganes y adaptándose bien a la forma de la superficie del agua, lo que resulta en una experiencia de deslizamiento uniforme y sin interrupciones.

Estos mats están diseñadas con piezas de sujeción de polipropileno (PP) integradas, las cuales son resistentes y fáciles de utilizar. Estas piezas de sujeción permiten a los usuarios sujetarse firmemente durante el deslizamiento, lo cual es importante en toboganes rápidos y curvos.



TNRM152B
(Azul)

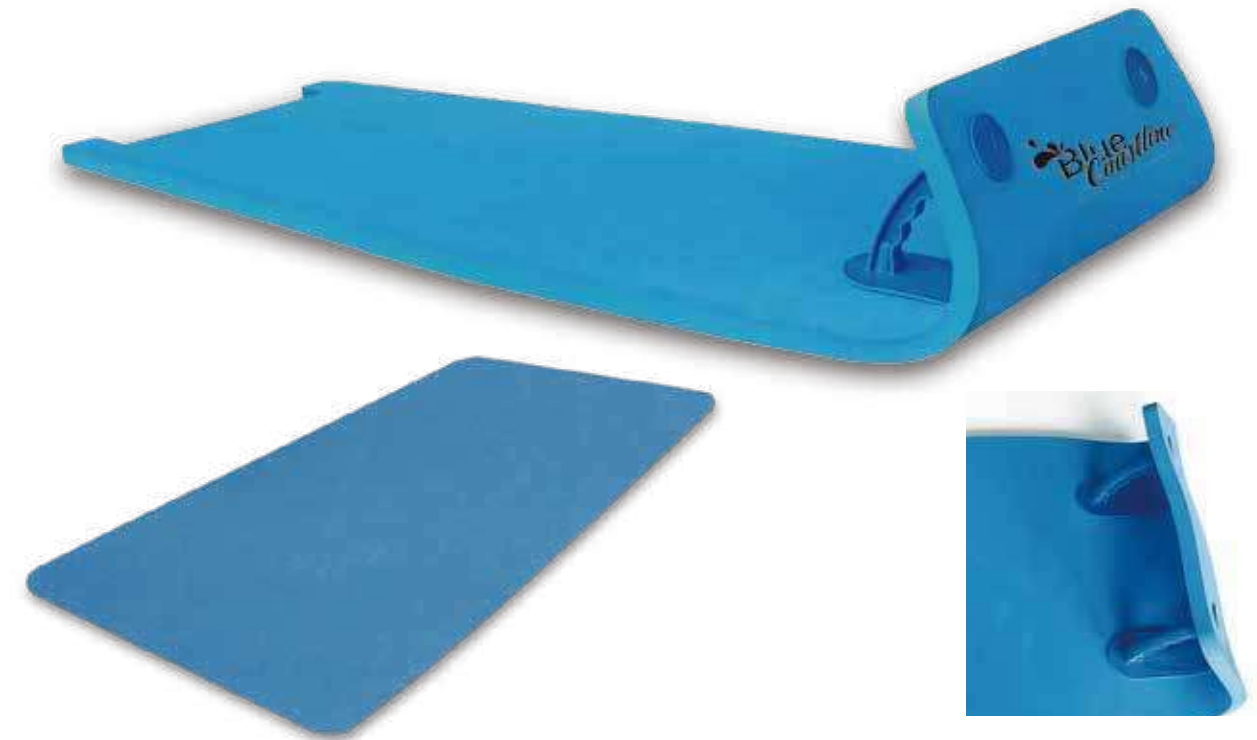

Chalecos Salvavidas

Los chalecos salvavidas están fabricados con espuma especial recubierta de vinilo, un material que es tanto flotante como fácil de limpiar. Este tipo de espuma no absorbe agua, lo que ayuda a mantener la flotabilidad constante incluso después de un uso prolongado en el agua.

Existe una amplia variedad de tamaños y colores disponibles, los cuales pueden ser personalizados según la cantidad deseada.



TL J - S-
P02 NIÑOS
TALLA S



TLJ-M-P03
JÓVENES
SIZE M



Variante para adultos



TL J -XS-
NIÑOS
TALLA XS



TLJ-S/M-NAD
ADULTOS
TALLA XS/S



TLJ-XS/S-NCH
NIÑOS
TALLA XS/S

Rainbow Slide

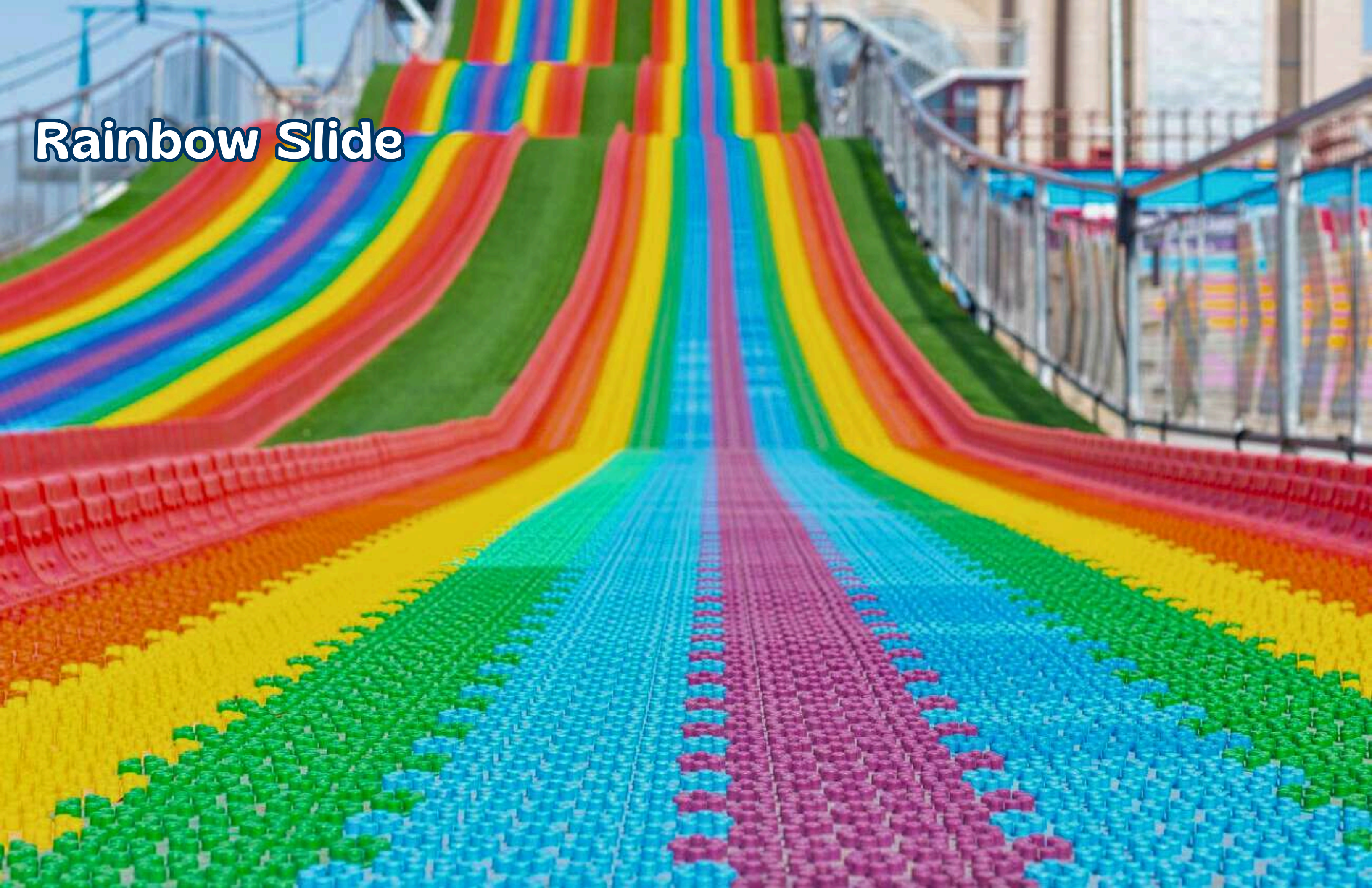

Rainbow Slides

Los Rainbow Slides de Water&Fun son una propuesta innovadora para todo tipo de parques acuáticos, parques infantiles, áreas recreativas al aire libre e interiores, centros comerciales y zonas escénicas. Estos resbaladeros destacan por su diseño vibrante, los cuales pueden ser fabricados en los colores del arcoíris o bien, personalizados, según el tipo de proyecto. La fabricación se realiza con materiales de ingeniería en polietileno (PE), utilizando tecnología de moldeo por inyección avanzada. Esta tecnología no solo permite colores brillantes y resistentes a la intemperie, sino que también asegura que los materiales sean ecológicos, no tóxicos, y duraderos, con una vida útil de entre 6 y 8 años.

Pensados para ofrecer una experiencia emocionante y segura, los Rainbow Slides tienen un ángulo de inclinación de entre 10 y 25 grados, lo que los hace ideales para todo tipo de usuarios, además, el uso de PE de alta elasticidad contribuye a que sean de bajo consumo energético y libres de contaminación, comprometiéndose con el respeto al medio ambiente.

Se diseñan desde 2.20 metros de ancho (ancho mínimo para 1 usuario) hasta el ancho que se desee, ya que las piezas se encuentran conformadas por un sistema "click" el cual permite una versatilidad muy amplia. Es un producto que genera alta rentabilidad y un rápido retorno de inversión.



Water & Fun cuenta con un equipo de construcción de ingeniería experimentado y profesional, y cada proyecto está equipado con un gerente de proyecto especial, para garantizar que el proceso de instalación del equipo del parque acuático es profesional y logre los resultados esperados. Desde el diseño de ingeniería, fabricación de ingeniería, instalación de ingeniería, así como pruebas y certificación de ingeniería, proporcionamos la solución más adecuada para cada proyecto para garantizar que cada camino de deslizamiento sea seguro y interesante.





REPARACIÓN Y MANTENIMIENTO



El mantenimiento en un Parque Acuático es vital para prolongar la vida útil de todos los elementos y accesorios que conforman el mismo, para esto se hace necesario realizar una evaluación completa de las áreas afectadas., posteriormente se realiza una propuesta de mantenimiento general la cual puede ir desde la limpieza general del Parque, hasta pulir, repintar o en algunos casos sustituir algunas piezas de las atracciones que hayas sido afectadas en la temporada de uso.



HISTORIA DE ÉXITO

➤ ESPACIO BUSTOS AQUATIC PARK



Inicia en el año 2012 como Centro de Eventos Espacio Bustos, enfocado en la realización de todo tipo de eventos especiales, como Cumpleaños, Quince Años, Bodas y muchas otras celebraciones, ya que cuenta con un salón de Eventos muy completo y ofreciendo todo tipo de servicios adicionales como lo son: Banquetes, Ceremonias, Pantallas Gigantes, Animación y Música, Iluminación y Decoración, entre otros.

En el año 2022, su fundador, el Sr. Ramon Bustos, decide contactar a Water&Fun para conversar sobre un proyecto muy interesante y ambicioso, el cual consta de **construir un Parque Acuático con la Piscina de Olas de doble garganta, mas grande de Latinoamérica**, con una superficie de 2,400m², una piscina para niños con una superficie de 1,480m² y una Batería de tres Toboganes gigantes con un efecto especial llamado "Viaje en el Tiempo" (Ref. Pag. 11), diferente a los toboganes comúnmente conocidos ya en los Parques Acuáticos.

Después de varias reuniones de planificación, en enero del 2023 echamos a andar el proyecto, el cual el Sr. Ramon Bustos lo nombra como Espacio Bustos Aquatic Park, con proyección a ser inaugurado en el mes de diciembre del mismo año. Un reto muy grande que decidimos tomar y que, con el compromiso de todo nuestro equipo de trabajo, logramos cumplir y desarrollar en el transcurso del año.

Como todo proyecto de construcción, iniciamos con el trazo general del terreno y con el movimiento de tierras, todo basado en el Master Plan presentado, así como la ejecución de toda la obra gris del proyecto.



Al mismo tiempo en que la obra gris se encuentra en desarrollo, iniciamos con la fabricación de la batería de toboganes gigantes, con efecto especial "Viaje en el Tiempo", los cuales son toboganes únicos en Chile y en muchos países de Latinoamérica.



Finalmente se realiza la **Exportación hacia Chile** de los tres toboganes gigantes y se instalan en el lugar donde inicialmente se planificó. Así también, se finaliza con el acabado final de la Piscina de Olas gigante, de doble garganta, aplicando pintura especial en toda su superficie y creando un diseño de tipo "playa" en el inicio de la misma.

Posterior a su apertura en diciembre del 2023, Espacio Bustos Aquatic Park se ha convertido en el Parque Acuático no.1 en Chile en 2023 y 2024, el Parque Acuático no.1 trending en Tiktok y otros reconocimientos a nivel nacional.

Espacio Bustos Aquatic Park es el Parque Acuático más nuevo de Chile, ubicado en Cacique Colin 7 1/2 Lampa, Santiago de Chile, es la mejor opción para visitar en la temporada de verano, ya que cuenta con capacidad de atender y recibir en sus instalaciones hasta 8,000 personas.

Ahora es posible disfrutar de un excelente ambiente, con varias piscinas, zonas de picnic, quinchos, y todo tipo de concursos y premios acompañados de los mejores animadores e influencers mas reconocidos en todo Chile.

Espacio Bustos Aquatic Park es una historia de éxito de la cual Water&Fun se encuentra muy orgulloso de haber formado parte de este sueño y seguirá acompañando y dando garantía de todos los productos y servicios contratados.

Si quieres que tu Parque Acuático cuente una historia de éxito, ponte en contacto con nuestro equipo de profesionales para poder hacer tu proyecto realidad.





ESTADOS UNIDOS:
33157 Miami, FL

GUATEMALA:
Ciudad San Cristobal, Mixco,
Guatemala, CA 01057
Tel: +502 2319-3804 Tel: +502 4154-5954
Cel: +502 3050-7494

Países donde contamos con clientes que han confiado en nuestros productos y servicios

<p>AMÉRICA:</p> <ul style="list-style-type: none">• Chile• Colombia• Costa Rica• El Salvador• Guatemala• Honduras• México• Venezuela	<p>EUROPA:</p> <ul style="list-style-type: none">• España <p>ÁFRICA:</p> <ul style="list-style-type: none">• Guinea Ecuatorial
--	--